



HEXAGON



TESA
TECHNOLOGY

TESA HITS 2023-2

Version DE-EUR



SMART MEASUREMENT SOLUTIONS

Gültig bis 31.12.2023 Preise exkl. MwSt.

   #empoweringmakers



Entdecken Sie mehr
[TESAtechnology.com](https://www.tesatechnology.com)

MICRO-HITE

Für schnelle und präzise Messungen

Mit verstellbarem hybriden Bedienpult (Touchscreen + Tastatur) geeignet für jeden Anwender

6940€

4 YEARS WARRANTY

TESA TLC-BLE COMPATIBLE

SWISS ACCREDITATION SCS 0001



Endlich einfach 2D-Messen durch klare, graphische Darstellung

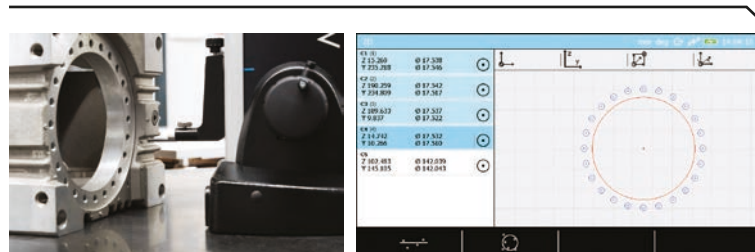

Effiziente Bestimmung der Umkehrpunkte durch LED-Kontroll-Leuchte



Kontexthilfe – intelligente Unterstützung des Anwenders

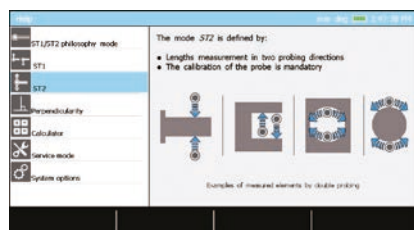

00730074

Artikelnummer	Bezeichnung	Verstellen	Fehlertoleranz* µm	Wiederholgenze µm	Listenpreis €	Sonderpreis €
00730073	MICRO-HITE 350	Manuell	2+2L/1000	auf Ebene: ≤1; auf Bogen: ≤1	7165	6440
00730074	MICRO-HITE 600	Manuell	2+2L/1000	auf Ebene: ≤1; auf Bogen: ≤1	7721	6940
00730079	MICRO-HITE+M 350	Motorisiert	1,8+2L/1000	auf Ebene: ≤0,5; auf Bogen: ≤1	7587	6820
00730080	MICRO-HITE+M 600	Motorisiert	1,8+2L/1000	auf Ebene: ≤0,5; auf Bogen: ≤1	8166	7340

* L in mm

Zubehör für TESA Höhenmessgeräte

Bestens gerüstet auch für anspruchsvolle Messaufgaben

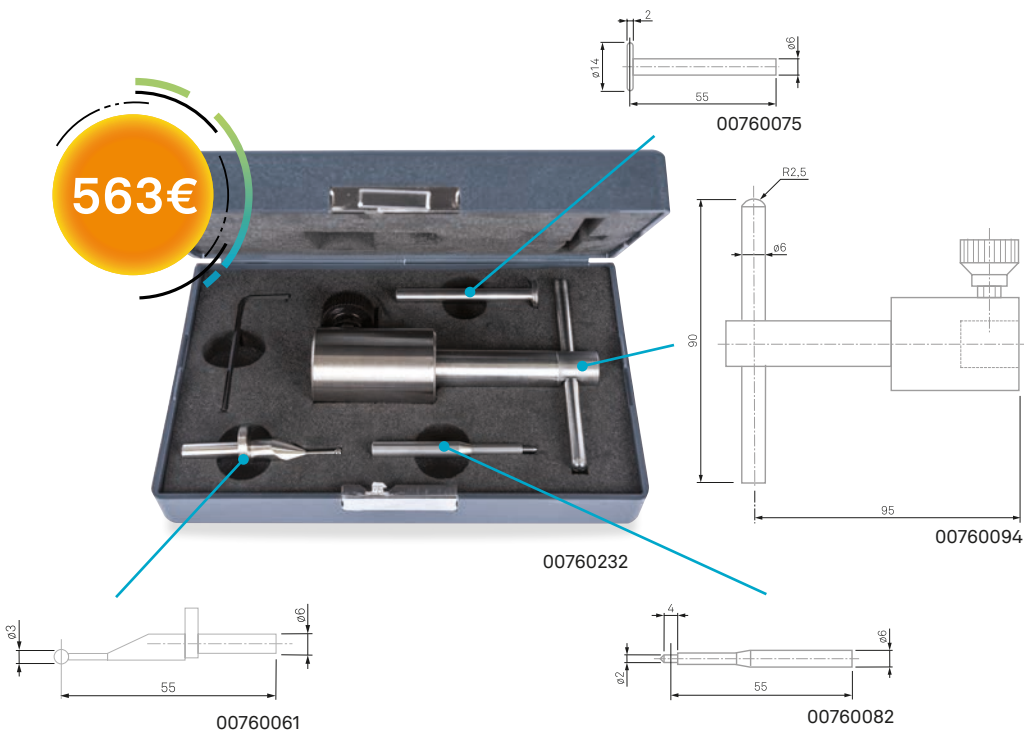

160€

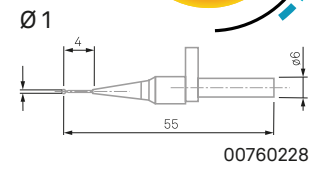

160€

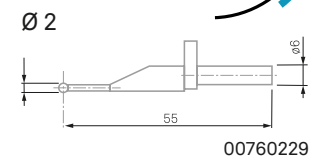

160€

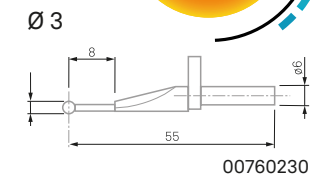

Artikelnummer	Bezeichnung	Durchmesser mm	Listenpreis €	Sonderpreis €
00760232	Basis-Zubehörsatz, 4 Elemente	-	704	563
00760228	Ø 1 mm, Taststab und Messkugel aus Hartmetall	1	200	160
00760229	Ø 2 mm, Taststab und Messkugel aus Hartmetall	2	200	160
00760230	Ø 3 mm, Taststab und Messkugel aus Hartmetall	3	200	160



00760061



00760075



00760094

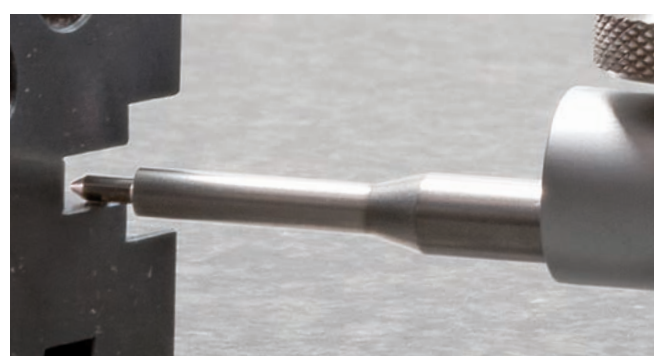

00760082

TESA-CAL IP67

IP67: Der höchste Schutz zum besten Preis



Artikelnummer	Bezeichnung	Messspanne mm	Tiefenmessstab	Listenpreis	Sonderpreis
				€	€
00530140	TESA-CAL IP67	150	■	121	96
00530141	TESA-CAL IP67	150	●	121	96
00530140P	TRIO-PACK TESA-CAL IP67	150	■	345	270
00530141P	TRIO-PACK TESA-CAL IP67	150	●	345	270

Trio-Pack: 3 digitale TESA Messschieber

THINK BIG!

Mit dem Trio-Pack für nur 90€/Messschieber!





TWIN-SURF

Rauheitsmessgerät Ultrakompakt tragbar

2390€



06930014

699€



01639065

Artikelnummer	Bezeichnung	Listenpreis	Sonderpreis
		€	€
06930014	Rauheitsmessgerät TWIN-SURF	2660	2390
06930015	Rauheitsmessgerät TWIN-SURF, Bluetooth®-Version	2660	2390
01639065	Messtativ mit Granite und Gelenkarm	874	699

Der TWIN-SURF (Bluetooth®-Version) ist nur in den Ländern erhältlich, in denen es offiziell zertifiziert wurde. Auf unserer Website finden Sie die Liste der Länder, in denen dieses Produkt zugelassen ist.

RUGOSURF 20

Das Rauheitsmessgerät mit 15 meist verwendete Rauheitskenngrößen

1780€



06930013

Artikelnummer	Bezeichnung	Listenpreis	Sonderpreis
		€	€
06930013	RUGOSURF 20*	1981	1780

*Kostenloses Daten-Übertragungs-software zum Download

Die neue P-LINE Reihe



Die Serie P-LINE knüpft an die Geschichte der Messuhren mit Hebelmechanik von COMPAC an, die weltweit einen hervorragenden Ruf genießen.

P-LINE standard



01810400



01810401



01810402



01810404



01810405

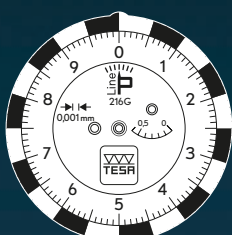

01810407

539€



01810406



01810403

521€

Artikelnummer	Bezeichnung	Messspanne mm	Auflösung mm	Zifferblatt, Ø mm	Kreisförmige Skala	Listenpreis €
01810400	P-LINE 213	1,5	0,01	27	0 ÷ 25 ÷ 50	504
01810401	P-LINE 213G	1,5	0,01	40	0 ÷ 25 ÷ 50	509
01810402	P-LINE 212L	3	0,01	27	0 ÷ 50 ÷ 100	516
01810403	P-LINE 212GL	3	0,01	40	0 ÷ 50 ÷ 100	521
01810404	P-LINE 215	0,6	0,002	27	0 ÷ 5 ÷ 10	529
01810405	P-LINE 215G	0,6	0,002	40	0 ÷ 5 ÷ 10	534
01810406	P-LINE 215GL	1,2	0,002	40	0 ÷ 10 ÷ 20	539
01810407	P-LINE 216G	0,6	0,001	40	0 ÷ 5 ÷ 10	541

P-LINE senkrecht und parallel

- Messbereich bis zu 3 mm
- Messeinsatz bis zu 36 mm
- Auf Rubinen montiertes Präzisionswerk
- Sekundärzeiger mit Umdrehungszähler
- Uhrwerk mit sehr robuster Bauweise



01810408



01810409

Artikelnummer	Bezeichnung	Messspanne mm	Auflösung mm	Zifferblatt, Ø mm	Kreisförmige Skala	Listenpreis €
01810408	P-LINE SENKRECHT 222GL	3	0,01	40	0 ÷ 50 ÷ 100	521
01810409	P-LINE PARALLEL 232GL	3	0,01	40	0 ÷ 50 ÷ 100	521

Magnethalterung mit Gelenkarm

- 3D-Gelenkarm - Hohe Flexibilität bei der Positionierung
- Einfache und sichere Verriegelung mit einem Zweistellungsknopf
- Hochsteifer Arm und Gelenkverbindung
- Leichtmetallarm
- Schwalbenschwanzklemme mit einer Ø 8 mm Klemmbohrung
- Klemme mit Feinregulierung



01639060



01639061

Artikelnummer	Höhe (mit Fuss) mm	Fuss	Kraft N	Abmessung Fuss mm	Listenpreis €	Sonderpreis €
01639060*	220	Magnetisch	300	34 x 30 x 35	286	228
01639061*	310	Magnetisch	800	60 x 50 x 55	302	241

* Digitale Messuhren nicht inbegriffen

TWIN-T20

Anzeigegerät

- Robust, sowohl für den Einsatz im Labor als auch in der Werkstatt geeignet
- Grosses Farbdisplay für Lesekomfort
- Zum Anschluss von 1 oder 2 induktiven Tastern und/oder TESA-Messgeräten (Messschieber, Mikrometer, Messuhr,...)
- Schnelle Einarbeitung
- 4 verschiedene Anzeigearten
- Touchscreen

1270€

Artikelnummer	Bezeichnung	Listenpreis €	Sonderpreis €
04430014	Anzeigegerät TWIN-T20	1589	1270



Bereit für die nächste Generation

Mit einem Upgrade auf das TWIN-T20 erhalten Sie eine moderne und intuitive Schnittstelle, die das Ablesen von Messwerten vereinfacht.

Sie erhalten Zugriff auf mehrere Display-Ansichten, Voreinstellungen mit Sollwerten, neue Ausgabeoptionen (TLC-BLE, USB HID), einen USB-Geräteanschluss und anpassbare Softkeys.



Änderungen an unseren Produkten, besonders aufgrund von technischen Verbesserungen und Weiterentwicklungen, müssen wir uns vorbehalten. Alle Abbildungen und Zahlenangaben sind daher ohne Gewähr. Alle genannten Preise sind unverbindliche Preisempfehlungen.